

60G3部品

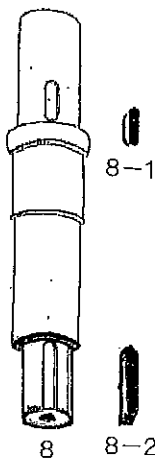

8-1

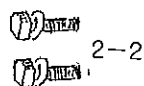
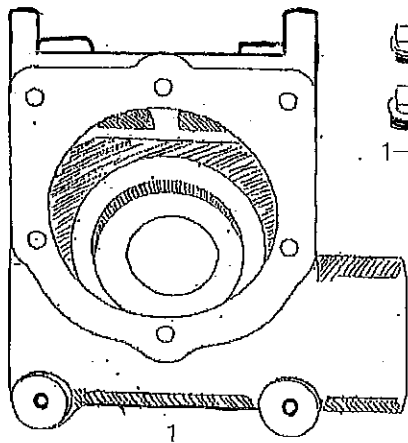
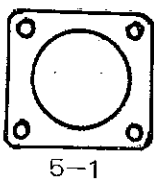
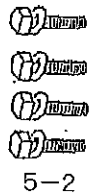
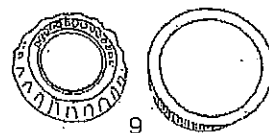
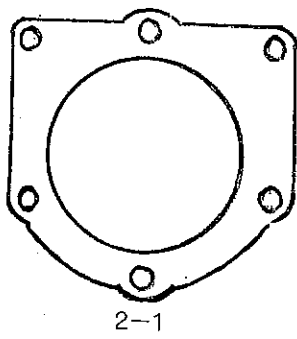
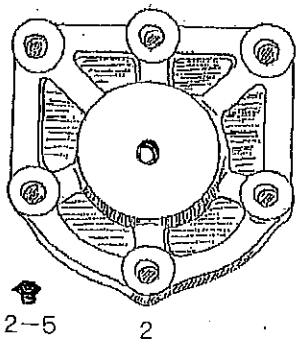
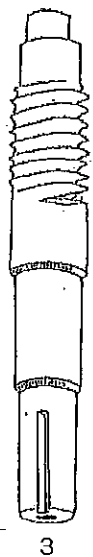
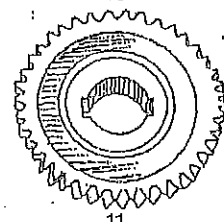

12



13

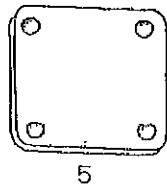

5



4



1-1



6

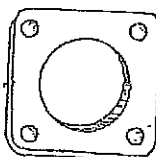

7

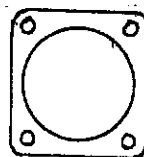

7-1



7-2

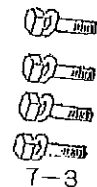

7-3

20-2

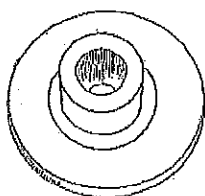
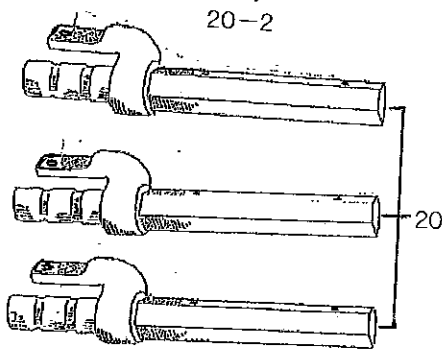

16

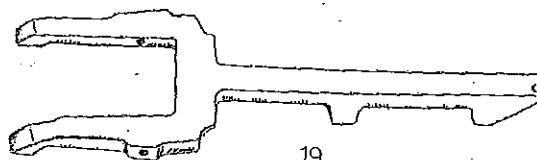

19

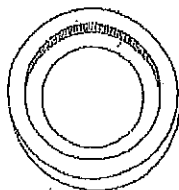

18



17

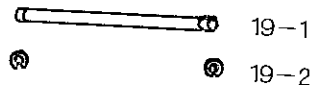

19-1

19-2

15-3

15-4 15-2

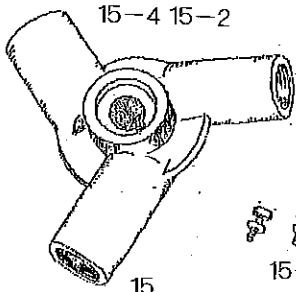

15

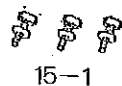

15-1

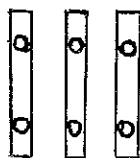

20-1

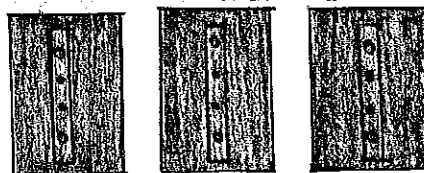

21

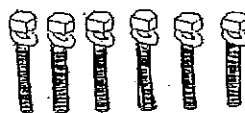

21-1

【KU60G3トロウエル部品価格表】

品番	品名		数	金額	品番	品名		数	金額
1	ギヤーボックス	耳付き	1		20	六角シャフト	60	3	
1-1	オイルポッド窓	鉄	1		20-1	六角シャフトゲタ		3	
1-2	1/4プラグ		2		20-2	調整ボルト	M8×30	3	
2	フタカバー		1		21	羽根板	230×150	3	
2-1	フタパッキン	02-1	1		21-1	六角ボルトM8×50		6	
2-2	六角ボルトM8×20		2		22	ハンドルアッセンブリー	三つ折り	1	
2-3	六角ボルトM8×22		3		22-1	ニギリ		2	
2-4	六角ボルトM8×30		3		22-2	六角ボルトM12×25		2	
2-5	レリーフニップル	1/8	1		23	セフティースイッチ		1	
3	ウォームシャフト		1		24	ベルトカバー	75	1	
4	ベアリング	6204	1		25	Vベルト	A-26	2	
5	ベアリング押えA		1		26	ガードスカート	60	1	
5-1	ベアリング押えAパッキン	02-2	1		27	エンジン台		1	
5-2	六角ボルトM8×22		4		27-1	六角ボルトM8×20		4	
6	ベアリング	6205	1		27-2	六角ボルトM8×40	ナット付き	4	
7	ベアリング押えB		1		28	遠心クラッチ	EY15B用	1	
7-1	ベアリング押えBパッキン	02-7	1		28-1	強化六角ボルトM8×35		1	
7-2	オイルシール	25408	1		29	アクセルアッセンブリー		1	
7-3	六角ボルトM8×22		4		29-1	アクセルワイヤー		1	
8	メインシャフト		1		29-2	アクセルレバー		1	
8-1	キー M7×20		1		30	EY15B エンジン		1	
8-2	キー M5×30		1			ハンドルアッセンブリー	一本物	1	
9	ローラーベアリング	30205	1			ハンドルアッセンブリー	二つ折り	1	
10	デスタンカラー		1		30-1	EX13D エンジン		1	
11	ウォームホイール		1		28-2	遠心クラッチ	EX13D用	1	
12	ベアリング	6206	1		30-2	EX17D エンジン		1	
13	オイルシール	30458	1		28-3	遠心クラッチ	EX17D用	1	
14	Vプーリー	4A-2	1						
14-1	キー M5×45		1						
14-2	ホーローM8×20		1						
15	スピナー	3本足	1						
15-1	M8×17六角ボルト	ナット付き	3						
15-2	座金	8.5×35×3.2	1						
15-3	六角ボルトM8×22		1						
15-4	ゴムキャップ(穴あり)	37×15×4	1						
16	フランジ	75	1						
17	ベアリング	6011ZZ	1						
18	ベアリングケース		1						
19	二股調整金具		1						
19-1	10ミリピン		1						
19-2	Eリング	9	2						